

# Canon

## Zoemini C



Κάμερα άμεσης εκτύπωσης  
Εγχειρίδιο χρήσης

# ΠΕΡΙΕΧΟΜΕΝΑ

## ΠΛΗΡΟΦΟΡΙΕΣ ΑΣΦΑΛΕΙΑΣ

σ. 3

## ΕΠΙΣΚΟΠΗΣΗ

σ. 4

Τι περιλαμβάνεται στη συσκευασία

Χαρακτηριστικά προϊόντος

## ΧΑΡΑΚΤΗΡΙΣΤΙΚΑ ΠΡΟΪΟΝΤΟΣ

σ. 5-8

Φόρτιση

Τοποθέτηση χαρτιού

Εξωτερική μνήμη

## ΛΕΙΤΟΥΡΓΙΑ

σ. 9-12

Ενεργοποίηση/Απενεργοποίηση

Λήψη φωτογραφίας

Σκόπευτρο

Καθρέπτης Selfie

Φλάς και φως πλήρωσης

Αναλογίες

Εκτύπωση και επανάληψη εκτύπωσης

Λήψη με τηλεχειρισμό

Φωνητική επιλογή κάμερας

Φωτεινή ένδειξη (LED)

Αντιμετώπιση προβλημάτων

## ΠΡΟΔΙΑΓΡΑΦΕΣ

σ. 13

## ΔΙΑΒΑΣΤΕ ΠΡΙΝ ΤΗ ΧΡΗΣΗ

Διαβάστε τις παρακάτω οδηγίες και τις οδηγίες προφύλαξης πριν χρησιμοποιήσετε τη συσκευή.

Για επιπλέον πληροφορίες σχετικά με τους κανονισμούς και την ασφάλεια, ανατρέξτε στο Φύλλο πληροφοριών εγγύησης και κανονισμών που περιλαμβάνεται στη συσκευασία.

### RMN: PP3001

Ο Κανονιστικός αριθμός αναγνώρισης μοντέλου έχει εκχωρηθεί για σκοπούς αναγνώρισης σε σχέση με τους κανονισμούς

## ΠΡΟΕΙΔΟΠΟΙΗΣΗ

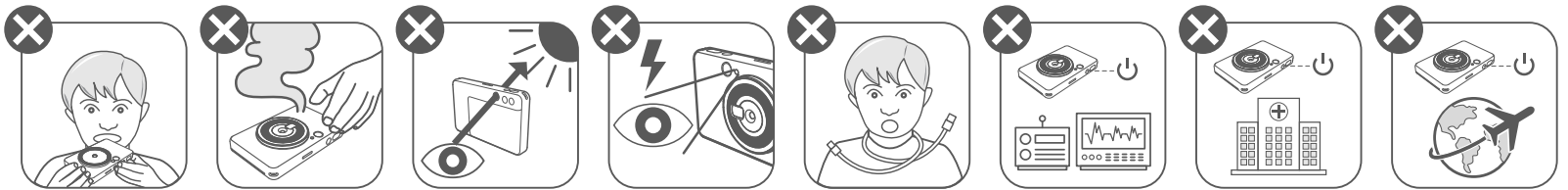

- Φυλάσσετε μακριά από παιδιά και βρέφη. Η ακατάλληλη χρήση αυτού του προϊόντος μπορεί να προκαλέσει ασφυξία ή ατύχημα.
- Διακόψτε τη χρήση αυτής της συσκευής αμέσως σε περίπτωση εκπομπής καπνού ή περίεργης οσμής ή σε περίπτωση ασυνήθιστης συμπεριφοράς.
- Μην κοιτάζετε τον ήλιο ή έντονες πηγές φωτός μέσα από το σκόπευτρο ή τον φακό. Μπορεί να προκληθεί τύφλωση ή προβλήματα όρασης.
- Μην ανάβετε το φλας της μηχανής κοντά στα μάτια κάποιου. Μπορεί να προκληθούν βλάβες στην όραση.
- Αν ο ιμάντας τυλιχτεί γύρω από τον λαιμό ενός παιδιού μπορεί να προκληθεί ασφυξία. Εάν χρησιμοποιείται καλώδιο τροφοδοσίας με το προϊόν, μπορεί να προκληθεί ασφυξία αν το καλώδιο τυλιχτεί ακούσια γύρω από τον λαιμό ενός παιδιού.
- Απενεργοποιήστε τη συσκευή σε χώρους όπου δεν επιτρέπεται η χρήση κάμερας. Τα ηλεκτρομαγνητικά κύματα που εκπέμπει η κάμερα μπορεί να επηρεάσουν τη λειτουργία ηλεκτρονικών οργάνων και άλλων συσκευών. Να είστε ιδιαίτερα προσεκτικοί κατά τη χρήση του προϊόντος σε χώρους όπου η χρήση ηλεκτρονικών συσκευών είναι περιορισμένη, όπως καμπίνες αεροπλάνων και ιατρικές εγκαταστάσεις.

## ΠΡΟΣΟΧΗ

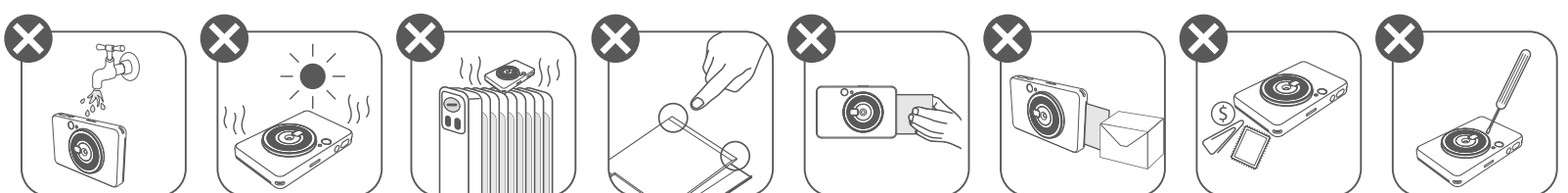

- Ο εκτυπωτής ενδέχεται να μην λειτουργεί όταν είναι εκτεθειμένος σε ακραίες καιρικές συνθήκες. Πριν επιχειρήσετε να εκτυπώσετε ξανά, αφήστε τη θερμοκρασία της συσκευής να φτάσει στη συνιστώμενη θερμοκρασία λειτουργίας από 15° έως 32°C.
- Η φόρτιση της συσκευής θα πρέπει να γίνεται σε περιβάλλον με τη συνιστώμενη θερμοκρασία από 15° έως 32°C.
- Για τον καθαρισμό της συσκευής να χρησιμοποιείτε ένα μαλακό, στεγνό πανί. Να μην το καθαρίζετε τη συσκευή με νωπό πανί ή με πτητικά υγρά, όπως αραιωτικά χρωμάτων.
- Το επάνω κάλυμμα θα πρέπει να παραμένει κλειστό ώστε να μην εισέρχεται σκόνη και άλλα σωματίδια στο εσωτερικό της συσκευής.
- Εάν η συσκευή δεν λειτουργεί σωστά, επικοινωνήστε με το σημείο αγοράς του προϊόντος ή με το τμήμα Σέρβις & Υποστήριξης Canon στη διεύθυνση <https://www.canon.gr/support>.
- Μην εκθέτετε την μπαταρία σε υψηλές θερμοκρασίες, μην την τοποθετείτε πολύ κοντά σε πηγή θερμότητας και μην την απορρίπτετε μέσω αποτέφρωσης.
- Οι ηλεκτρομαγνητικές παρεμβολές ή η ηλεκτροστατική εκφόρτιση μπορεί να προκαλέσουν δυσλειτουργία της συσκευής ή απώλεια ή αλλοίωση της μνήμης. Εάν προκύψει κάτι τέτοιο, χρησιμοποιήστε μια καρφίτσα ή παρόμοιο αντικείμενο για να πιέσετε το κουμπί επαναφοράς στο κάτω μέρος της συσκευής.

# ΕΠΙΣΚΟΠΗΣΗ

## ΤΙ ΠΕΡΙΛΑΜΒΑΝΕΤΑΙ ΣΤΗ ΣΥΣΚΕΥΑΣΙΑ

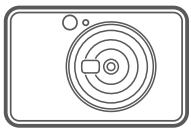

Κάμερα άμεσης εκτύπωσης



Οδηγός γρήγορης εκκίνησης



Φύλλο πληροφοριών εγγύησης και κανονισμών

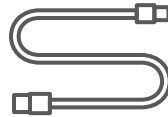

Καλώδιο USB



Φωτογραφικό χαρτί CANON ZINK™ (10 φύλλα)



Λουράκι χειρός

## ΧΑΡΑΚΤΗΡΙΣΤΙΚΑ ΠΡΟΪΟΝΤΟΣ

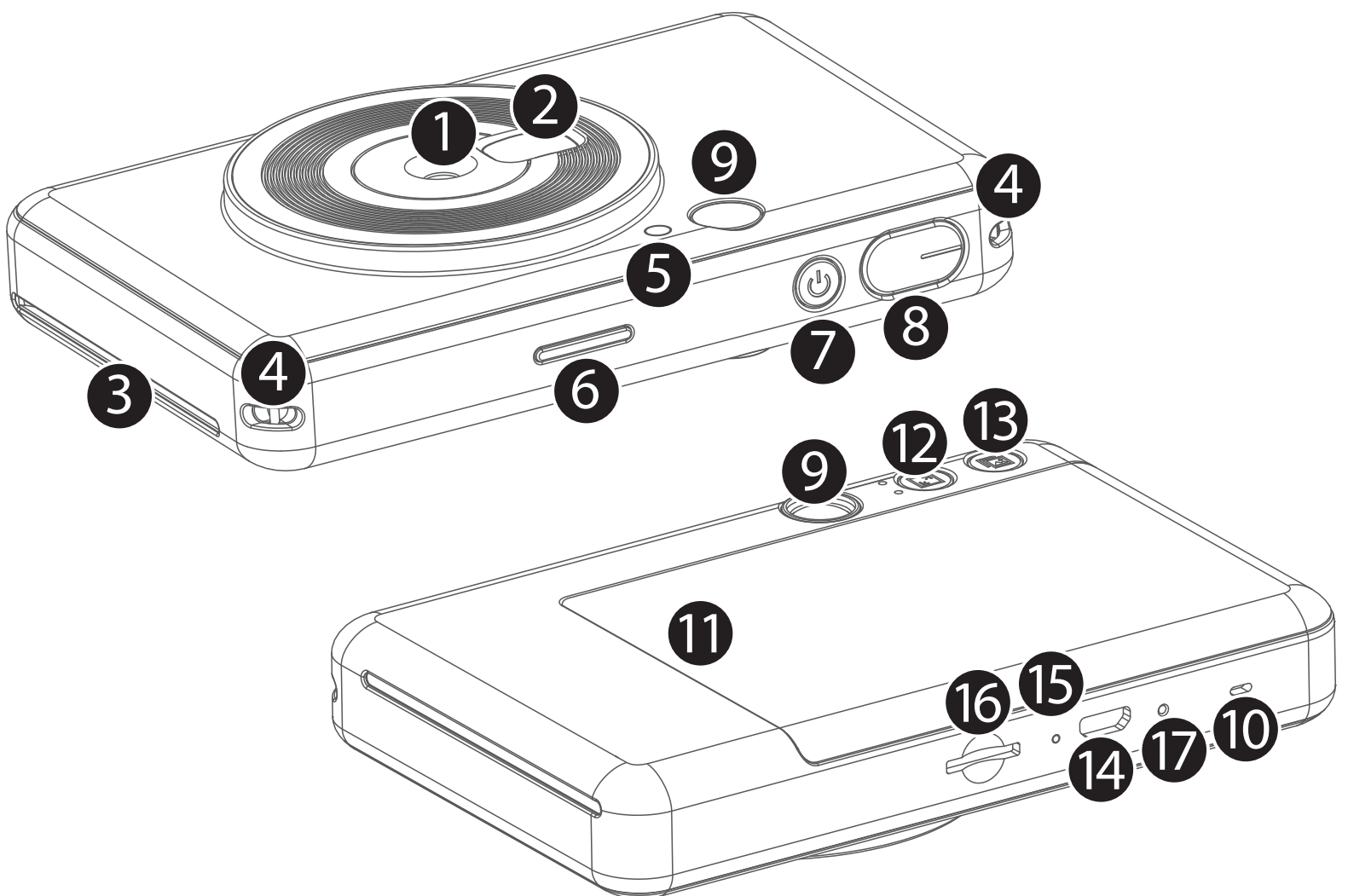

- 1 Φακός κάμερας
  - 2 Καθρέπτης Selfie
  - 3 Έξοδος εκτύπωσης
  - 4 Οπή για λουρί
  - 5 Φλας
  - 6 Φωτεινή ένδειξη (LED) κατάστασης
  - 7 Κουμπί ενεργοποίησης
  - 8 Κουμπί κλείστρου
  - 9 Σκόπευτρο
  - 10 Ηχείο
  - 11 Κάλυμμα εκτυπωτή
  - 12 Κουμπί αναλογιών
  - 13 Κουμπί επανάληψης εκτύπωσης
  - 14 Θύρα Micro USB
  - 15 Φωτεινή ένδειξη (LED) κατάστασης φόρτισης
  - 16 Υποδοχή κάρτας MicroSD (έως 256 GB)
  - 17 Κουμπί επαναφοράς
- \* Για επαναφορά της συσκευής, πιέστε με μια καρφίτσα



# ΧΑΡΑΚΤΗΡΙΣΤΙΚΑ ΠΡΟΪΟΝΤΟΣ

## ΦΟΡΤΙΣΗ

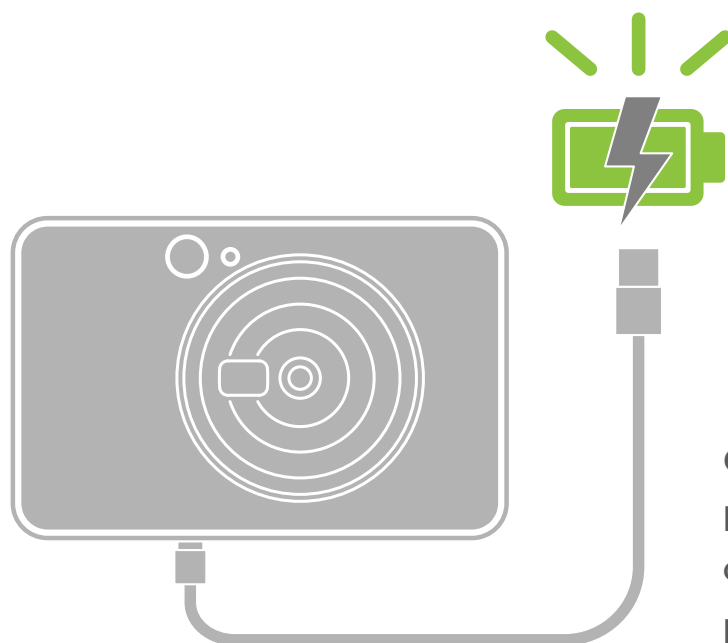

Φωτεινή ένδειξη (LED)  
κατάστασης φόρτισης

Φόρτιση: Κόκκινο

Πλήρως φορτισμένη: Πράσινο



Η συσκευή διαθέτει ενσωματωμένη μπαταρία. Φορτίστε πλήρως τη συσκευή μέσω του παρεχόμενου καλωδίου USB πριν από τη χρήση.

- 1 Εισαγάγετε το μικρότερο άκρο του παρεχόμενου καλωδίου USB στη συσκευή και το άλλο άκρο στον προσαρμογέα USB.
- 2 Η φωτεινή ένδειξη (LED) φόρτισης θα γίνει κόκκινη και θα υποδεικνύει ότι γίνεται φόρτιση.
- 3 Με την ολοκλήρωση της φόρτισης, η σχετική φωτεινή ένδειξη (LED) θα γίνει πράσινη.
  - Ο χρόνος λειτουργίας μπορεί να διαφέρει ανάλογα με την κατάσταση της μπαταρίας, την κατάσταση λειτουργίας και τις περιβαλλοντικές συνθήκες.

## ! ΣΗΜΕΙΩΣΗ

### Σχετικά με το καλώδιο USB

#### ΚΑΤΑ ΤΗ ΦΟΡΤΙΣΗ ΝΑ ΧΕΙΡΙΖΕΣΤΕ ΜΕ ΠΡΟΣΟΧΗ ΤΟ ΚΑΛΩΔΙΟ USB

- Να μην τοποθετείτε βαριά αντικείμενα επάνω στο καλώδιο.
- Να μην πλησιάζετε το καλώδιο USB κοντά σε πηγή θερμότητας.
- Να μη γδέρνετε, προκαλείτε φθορές, στρίβετε ή τραβάτε δυνατά το καλώδιο.
- Να μη συνδέετε και αποσυνδέετε το καλώδιο με βρεγμένα χέρια.
- Να αποφεύγεται η έκθεση σε πολύ υψηλές/χαμηλές θερμοκρασίες και η υγρασία.
- Μετά τη φόρτιση να αποσυνδέετε το καλώδιο USB από την πηγή τροφοδοσίας.
- Για τη φόρτιση να χρησιμοποιείτε το καλώδιο USB που περιλαμβάνεται στη συσκευασία.

## ΤΟΠΟΘΕΤΗΣΗ ΧΑΡΤΙΟΥ

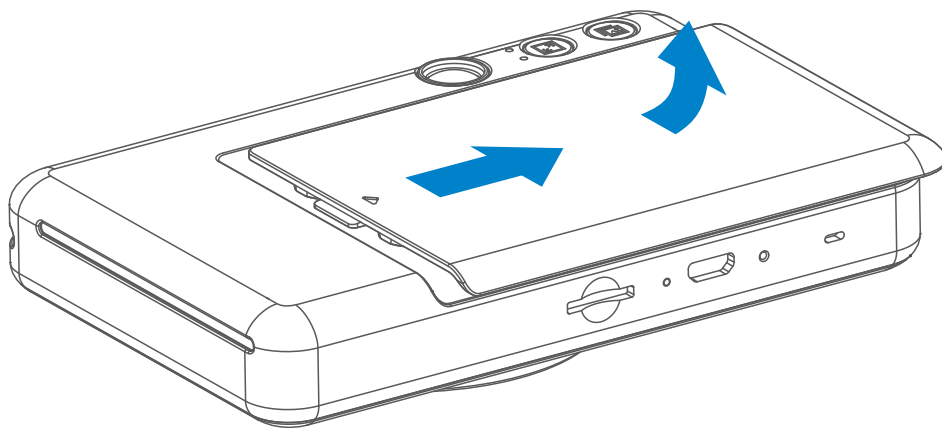

- 1 Αφαιρέστε το κάλυμμα σύροντάς το προς τα μπροστά, στην κατεύθυνση του βέλους.

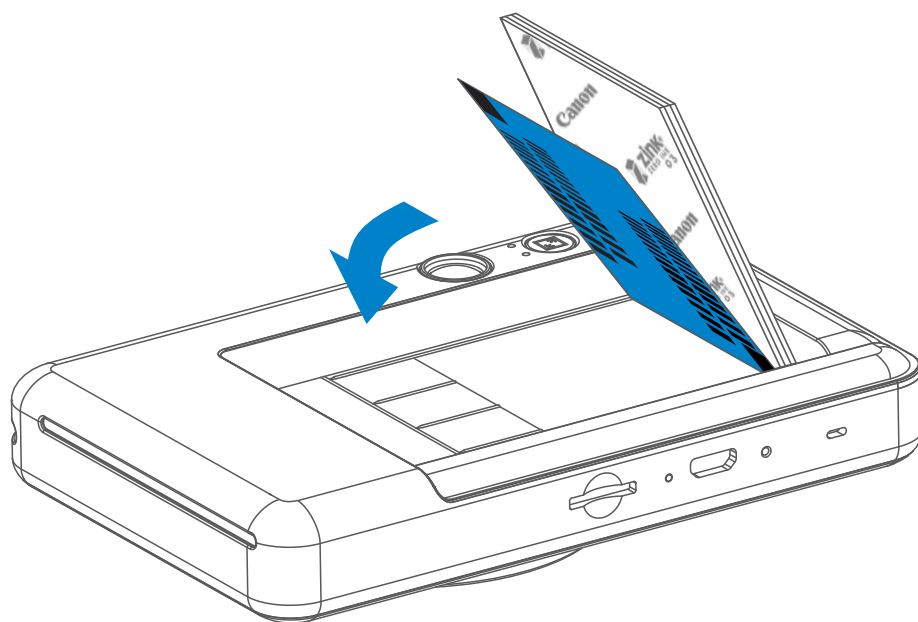

- 2 Ανοίξτε μία συσκευασία φωτογραφικού χαρτιού (10 φύλλα + μπλε SMART SHEET™).

- 3 Τοποθετήστε τα 10 φύλλα φωτογραφικού χαρτιού και το SMART SHEET™ στην περιοχή φωτογραφικού χαρτιού.
  - Τοποθετήστε το φωτογραφικό χαρτί σε στοίβα πάνω στο μπλε SMART SHEET™, φροντίζοντας ο μπλε γραμμικός κώδικας και τα λογότυπα του φωτογραφικού χαρτιού να είναι στραμμένα προς τα κάτω.

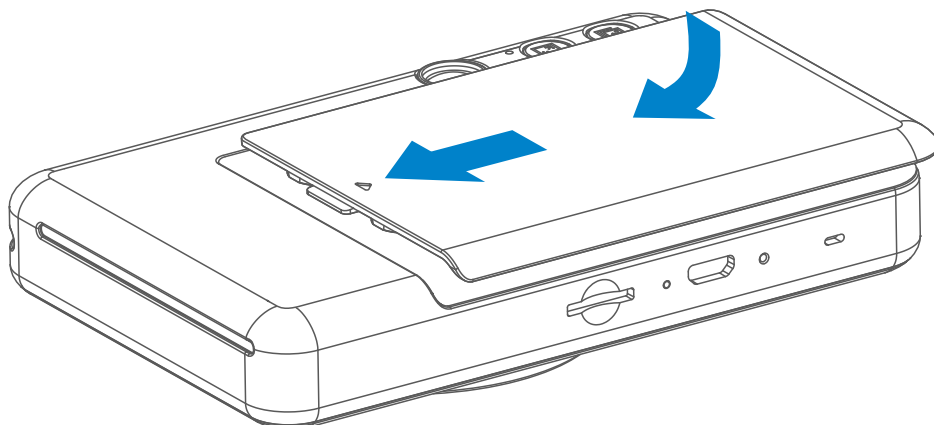

- 4 Ξανατοποθετήστε το επάνω κάλυμμα στη συσκευή. Όταν έχει τοποθετηθεί στη σωστή θέση θα ακούσετε ένα «κλικ».
  - Το μπλε SMART SHEET™ θα σταλεί αυτόματα μέσω της συσκευής πριν την πρώτη εκτύπωση.

## ΕΞΩΤΕΡΙΚΗ ΜΝΗΜΗ

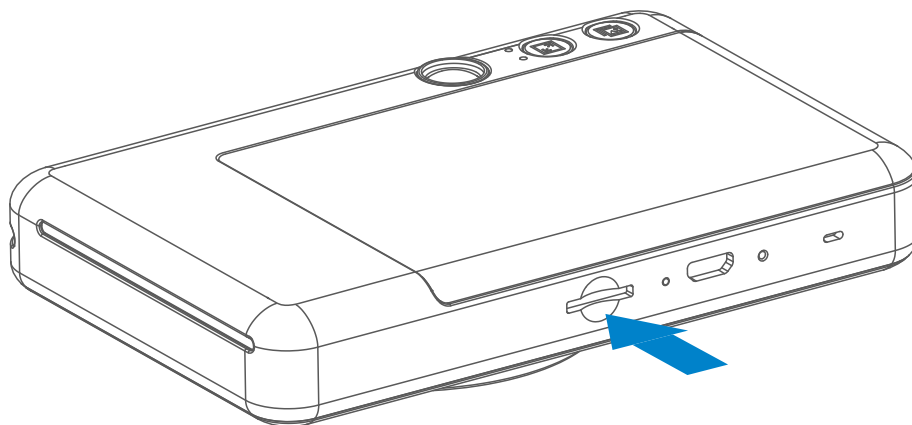

Απαιτείται εξωτερική κάρτα MicroSD (έως 256 GB) για την αποθήκευση των ληφθέντων φωτογραφιών. Υποστηρίζεται μόνο μορφή FAT16, FAT32 και exFAT.

### ΠΡΟΕΤΟΙΜΑΣΙΑ ΤΗΣ ΚΑΡΤΑΣ ΜΝΗΜΗΣ

Χρησιμοποιήστε τις ακόλουθες κάρτες μνήμης (πωλούνται ξεχωριστά)

- Κάρτες μνήμης MicroSD \*1
- Κάρτες μνήμης MicroSDHC \*1\*2
- Κάρτες μνήμης MicroSDXC \*1\*2

\*1 Κάρτες που συμμορφώνονται με τα πρότυπα SD. Ωστόσο, δεν έχει επαληθευτεί η συμβατότητα όλων των καρτών μνήμης με τη μηχανή.

\*2 Υποστηρίζονται επίσης κάρτες μνήμης UHS-1.

### ΕΓΚΑΤΑΣΤΑΣΗ ΚΑΙ ΑΦΑΙΡΕΣΗ ΚΑΡΤΑΣ MicroSD

- Τοποθετήστε την κάρτα MicroSD στην υποδοχή στο κάτω μέρος της συσκευής. Θα ακουστεί ένας ελαφρύς ήχος «κλικ» όταν η κάρτα εισαχθεί πλήρως.
- Πατήστε την κορυφή της κάρτας για να την ελευθερώσετε. Τραβήξτε απαλά για να αφαιρέσετε πλήρως την κάρτα από τη συσκευή.
- Αν υπάρχει σφάλμα κατά την ανάγνωση / εγγραφή της κάρτας MicroSD, αφαιρέστε την κάρτα MicroSD και επανεκκινήστε τη συσκευή.
- Συνδέστε τη συσκευή σε υπολογιστή με ένα καλώδιο USB. Κάντε διπλό κλικ στο εικονίδιο εξωτερικής μονάδας δίσκου όταν εμφανιστεί στον υπολογιστή για την προβολή και αποθήκευση φωτογραφιών.

## ΣΥΝΤΗΡΗΣΗ ΤΗΣ ΣΥΣΚΕΥΗΣ

- Να χρησιμοποιείτε και να φυλάσσετε τη συσκευή σας στις συνιστώμενες περιβαλλοντικές συνθήκες θερμοκρασίας από 15° έως 32 °C και σχετικής υγρασίας 40-55%.

## ΚΑΤΑ ΤΗ ΧΡΗΣΗ ΤΟΥ ΦΩΤΟΓΡΑΦΙΚΟΥ ΧΑΡΤΙΟΥ

- Να χρησιμοποιείτε μόνο 10 φύλλα φωτογραφικού χαρτιού ZINK™ και 1 SMART SHEET™. Να μην τοποθετείτε περισσότερα από 10 γιατί μπορεί να προκληθεί εμπλοκή χαρτιού ή σφάλματα εκτύπωσης.
- Εάν προκύψει κάποια εμπλοκή χαρτιού, απλώς, απενεργοποιήστε και ενεργοποιήστε ξανά τον εκτυπωτή για να γίνει αυτόματη εκκαθάριση του μπλοκαρισμένου χαρτιού. Μην επιχειρήσετε να τραβήξετε το χαρτί.
- Όσο διαρκεί η εκτύπωση μην τραβάτε το φωτογραφικό χαρτί.
- Να χειρίζεστε το φωτογραφικό χαρτί με προσοχή ώστε να μην το χαλάσετε ή το τσακίσετε.
- Να τοποθετείτε καθαρό φωτογραφικό χαρτί. Εάν το φωτογραφικό χαρτί είναι βρόμικο ή κατεστραμμένο μπορεί να προκληθεί εμπλοκή ή κάποιο σφάλμα εκτύπωσης.
- Μην ανοίγετε καινούριες συσκευασίες φωτογραφικού χαρτιού εάν δεν πρόκειται να το τοποθετήσετε στη συσκευή αμέσως.
- Θα πρέπει να αποφεύγεται η απευθείας έκθεση του φωτογραφικού χαρτιού σε ηλιακό φως και σε υγρασία.
- Μην αφήνετε το φωτογραφικό χαρτί σε σημεία όπου τα επίπεδα θερμοκρασίας και υγρασίας είναι εκτός των συνιστώμενων συνθηκών, όπως αυτές αναγράφονται πάνω στη συσκευασία. Διαφορετικά, θα υποβαθμιστεί η ποιότητα της εκτυπωμένης φωτογραφίας.



## ΣΧΕΤΙΚΑ ΜΕ ΤΟ SMART SHEET™

- Κάθε συσκευασία φωτογραφικού χαρτιού περιέχει 10 φύλλα φωτογραφικό χαρτί και 1 μπλε SMART SHEET™.
- Τοποθετήστε το SMART SHEET™ και το φωτογραφικό χαρτί της ίδιας συσκευασίας για να επιτύχετε τη βέλτιστη ποιότητα εκτύπωσης. Κάθε SMART SHEET™ είναι ειδικά προσαρμοσμένο για το χαρτί της συσκευασίας στην οποία περιλαμβάνεται.
- Το SMART SHEET™ θα σταλεί αυτόματα μέσω της συσκευής πριν την πρώτη εκτύπωση για τον καθαρισμό του εκτυπωτή και τη βελτιστοποίηση της ποιότητας εκτύπωσης για το φωτογραφικό χαρτί της συγκεκριμένης συσκευασίας (10 φύλλα).
- Να φυλάσσετε το SMART SHEET™ και να το απορρίψετε μόνο εφόσον έχετε χρησιμοποιήσει και τα 10 φύλλα φωτογραφικού χαρτιού. Εάν η ποιότητα εκτύπωσης δεν είναι η αναμενόμενη, μπορείτε να ξαναχρησιμοποιήσετε το SMART SHEET™ εάν ακόμα χρησιμοποιείτε χαρτί από την ίδια συσκευασία. Απλώς τοποθετήστε το SMART SHEET™, με τον γραμμικό του κώδικα προς τα κάτω, κάτω από το υπόλοιπο φωτογραφικό χαρτί.
- Εάν χρησιμοποιήσετε ένα SMART SHEET™ άλλης συσκευασίας η ποιότητα της εκτύπωσης ενδέχεται να υποβαθμιστεί.



# ΛΕΙΤΟΥΡΓΙΑ

## ΕΝΕΡΓΟΠΟΙΗΣΗ / ΑΠΕΝΕΡΓΟΠΟΙΗΣΗ

- 1 Πατήστε παρατεταμένα το κουμπί ενεργοποίησης  μέχρι να ανάψει η φωτεινή ένδειξη (LED).
- 2 Όταν η φωτεινή ένδειξη (LED) αποκτήσει σταθερά λευκό χρώμα, η συσκευή θα είναι έτοιμη για χρήση.
- 3 Πατήστε παρατεταμένα το κουμπί ενεργοποίησης  για την απενεργοποίηση της συσκευής.

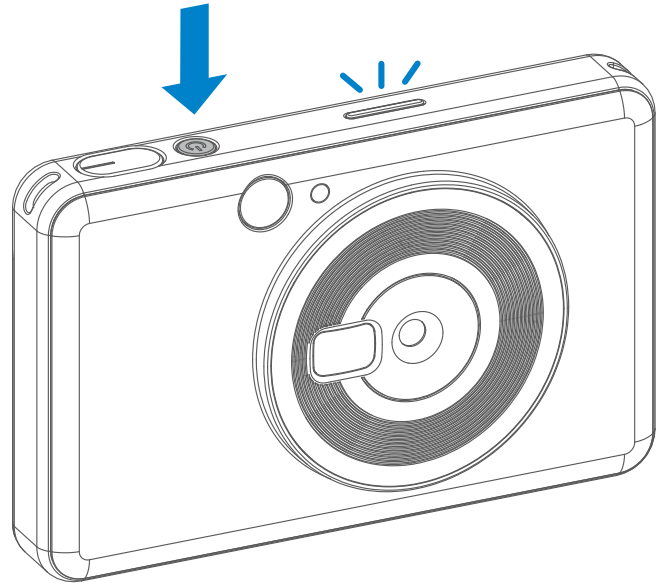

### Αυτόματη απενεργοποίηση

- Όταν η συσκευή βρίσκεται σε αδράνεια για περίπου 5 λεπτά, θα απενεργοποιηθεί αυτόματα. Ο χρήστης μπορεί να επαναφέρει τη συσκευή πατώντας ξανά το κουμπί ενεργοποίησης.

## ΛΗΨΗ ΦΩΤΟΓΡΑΦΙΑΣ

- 1 Κρατήστε τη συσκευή και βεβαιωθείτε για την επιθυμητή σύνθεση της εικόνας.
- 2 Πατήστε το κουμπί κλείστρου  για να βγάλετε μια φωτογραφία.

Η κάμερα ενεργοποιεί αυτόματα το φλας, αν απαιτείται για τις συνθήκες φωτισμού.

Χρησιμοποιήστε την πλάκα ανάκλασης πίσω από τον φακό ως καθρέπτη αυτοπορτραίτου για selfie.

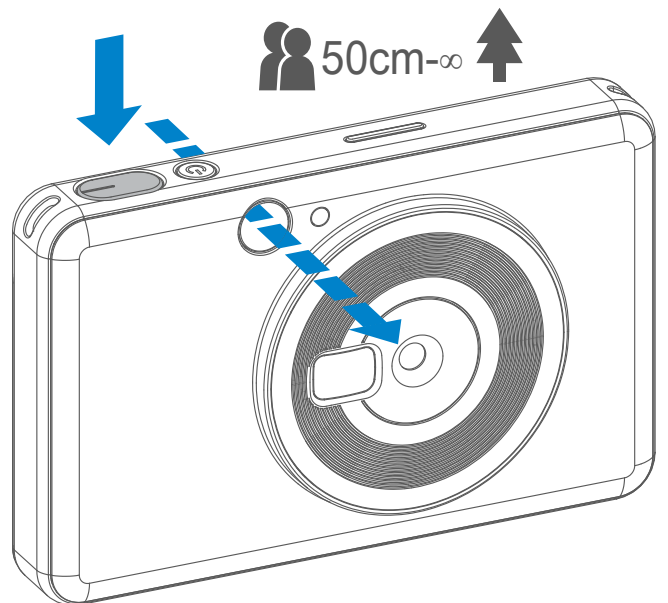

## ΣΚΟΠΕΥΤΡΟ

Συνθέστε μια εικόνα με το σημάδι πλαισίου στο σκόπευτρο.

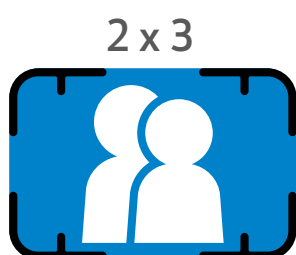



Σημάδι πλαισίου 2 x 3  
για κανονική λήψη  
από απόσταση  
1 m - ∞

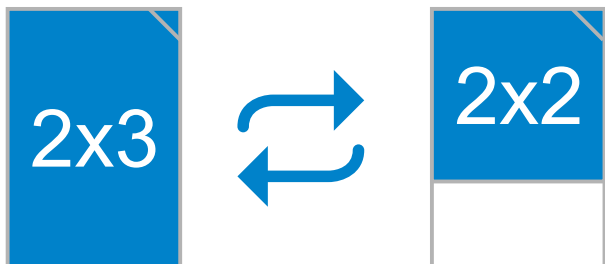

Σημάδι πλαισίου 2 x 2  
για κανονική λήψη  
από απόσταση  
1 m - ∞

## ΑΝΑΛΟΓΙΕΣ



Ο χρήστης μπορεί να επιλέξει μεταξύ δύο αναλογιών, 2x3 και 2x2, με το κουμπί αναλογιών .

Μπορείτε να αλλάξετε τις αναλογίες ανά πάσα στιγμή πριν από τη λήψη μιας φωτογραφίας.

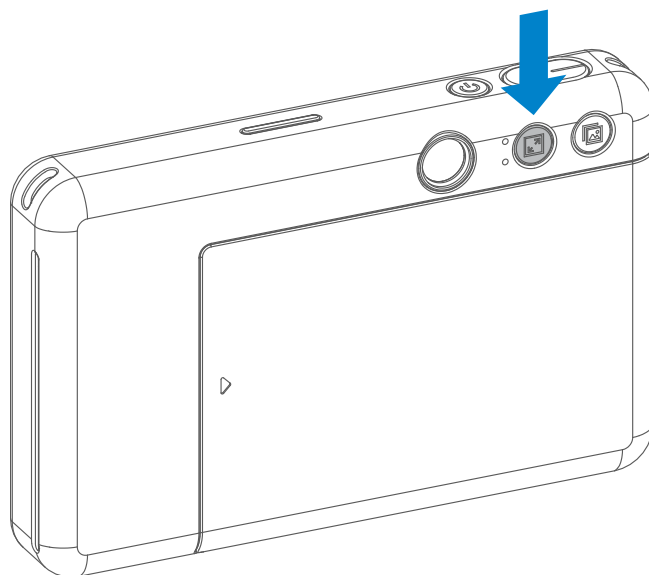

Όταν οι αναλογίες έχουν οριστεί σε 2x2, η λευκή περιοχή του φωτογραφικού χαρτιού διαφέρει. Εξαρτάται από τον τρόπο που κρατάτε τη συσκευή.

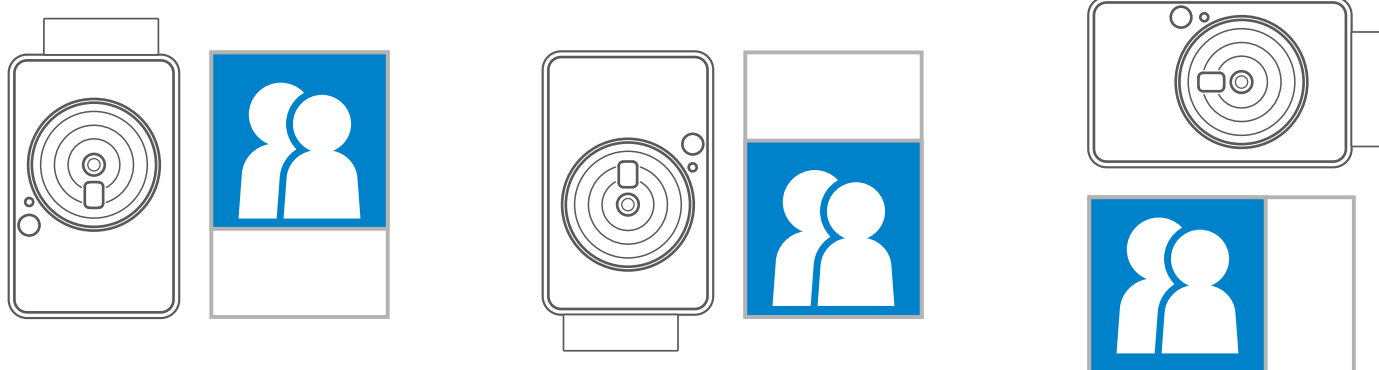

## ΕΚΤΥΠΩΣΗ ΚΑΙ ΕΠΑΝΑΛΗΨΗ ΕΚΤΥΠΩΣΗΣ

### ΕΚΤΥΠΩΣΗ ΦΩΤΟΓΡΑΦΙΑΣ







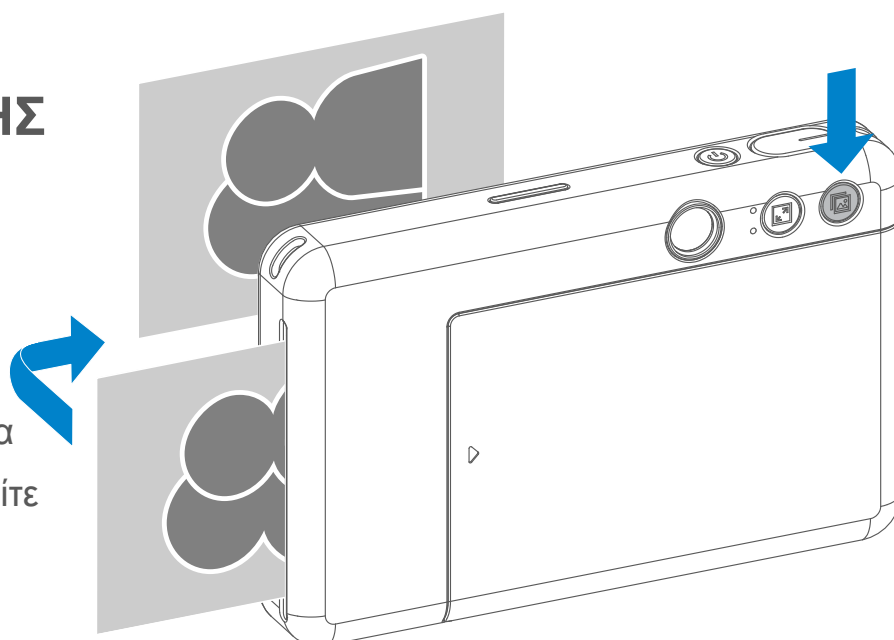



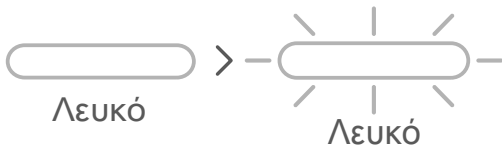
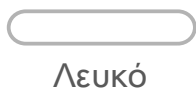

- Η φωτογραφία θα εκτυπωθεί αμέσως μετά τη λήψη.
- Η συσκευή μπορεί να αποθηκεύσει έως και 3 εικόνες κάθε φορά για εκτύπωση.



### ΕΠΑΝΑΛΗΨΗ ΕΚΤΥΠΩΣΗΣ ΦΩΤΟΓΡΑΦΙΑΣ

Όταν τραβήξετε και εκτυπώσετε μια φωτογραφία, αν θέλετε να εκτυπώσετε ένα αντίγραφο της ίδιας φωτογραφίας ή περισσότερα αντίγραφα και να τα μοιραστείτε με άλλους, μπορείτε απλώς να πατήσετε το κουμπί επανάληψης εκτύπωσης  για να εκτυπώσετε ξανά την τελευταία φωτογραφία.









## ΦΩΤΕΙΝΗ ΕΝΔΕΙΞΗ (LED)

Κατάσταση	Λειτουργία/Κατάσταση	Φωτεινή ένδειξη (LED)
Ενεργοποίηση	Πατήστε παρατεταμένα το κουμπί ενεργοποίησης	 Λευκό
Αναμονή	Μετά την ενεργοποίηση της συσκευής	 Λευκό
Απενεργοποίηση	Πατήστε παρατεταμένα το κουμπί ενεργοποίησης	 Απενεργοποίηση
Σφάλμα SMART SHEET™	Όταν η συσκευή εντοπίζει ότι έχει τοποθετηθεί εσφαλμένο SMART SHEET™ ή άλλο σφάλμα SMART SHEET™	 Μπλε (επαναλαμβανόμενα)
Επεξεργασία SMART SHEET™	Όταν η συσκευή εκτυπώνει SMART SHEET™	 Λευκό
Δεν υπάρχει χαρτί	Όταν δεν υπάρχει χαρτί στη συσκευή, η συσκευή δεν επιτρέπει τη λήψη φωτογραφίας	 Κόκκινο
Εμπλοκή χαρτιού / ανοικτό κάλυμμα	Όταν υπάρχει εμπλοκή χαρτιού ή το κάλυμμα του εκτυπωτή είναι ανοικτό	 Κόκκινο
Ετοιμασία για εκτύπωση	Προετοιμασία για εκτύπωση	 Λευκό
Εκτύπωση φωτογραφιών	Όταν η συσκευή εκτυπώνει φωτογραφία	 Κίτρινο > Ματζέντα > Κυανό > Λευκό (επαναλαμβανόμενα)
Λειτουργία MS (λειτουργία μαζικής αποθήκευσης)	Η συσκευή είναι συνδεδεμένη σε υπολογιστή	 Ματζέντα
Σφάλμα κάρτας MicroSD	Δεν είναι δυνατή η εγγραφή δεδομένων στην κάρτα MicroSD	 Ματζέντα
Πολύ υψηλή θερμοκρασία	Όταν η θερμοκρασία της συσκευής είναι πολύ υψηλή	 Κόκκινο (μέχρι η θερμοκρασία να επανέλθει σε κανονικό επίπεδο)
Πολύ χαμηλή θερμοκρασία	Όταν η θερμοκρασία της συσκευής είναι πολύ χαμηλή	 Κυανό (μέχρι η θερμοκρασία να επανέλθει σε κανονικό επίπεδο)

Κατάσταση	Λειτουργία/Κατάσταση	Φωτεινή ένδειξη (LED)
Ψύξη κεφαλής εκτυπωτή	Έλεγχος θερμοκρασίας της κεφαλής εκτυπωτή και ψύξη πριν από την εκτύπωση	 Κυανό
Χαμηλή μπαταρία	Όταν το επίπεδο μπαταρίας είναι στο 20%	 Λευκό > Κόκκινο (επαναλαμβανόμενα)
Πολύ χαμηλή μπαταρία	Όταν το επίπεδο μπαταρίας είναι πολύ χαμηλό	 Κόκκινο > Λευκό (επαναλαμβανόμενα)

## ΑΝΤΙΜΕΤΩΠΙΣΗ ΠΡΟΒΛΗΜΑΤΩΝ

Κατάσταση	Φωτεινή ένδειξη LED	Ενέργειες
Σφάλμα κάρτας MicroSD	 Ματζέντα	<ul style="list-style-type: none"> <li>• Ελέγξτε αν η κάρτα MicroSD έχει εισαχθεί σωστά</li> <li>• Ελέγξτε αν η κάρτα MicroSD είναι πλήρης</li> <li>• Ελέγξτε αν η κάρτα MicroSD είναι κατεστραμμένη</li> <li>• Ελέγξτε αν η κάρτα MicroSD είναι συμβατή</li> </ul>
Αποτυχία τροφοδοσίας χαρτιού	 Κόκκινο	<ul style="list-style-type: none"> <li>• Ανοίξτε το κάλυμμα της περιοχής χαρτιού για να ελέγξετε αν έχει τοποθετηθεί φωτογραφικό χαρτί Canon ZINK™</li> </ul>
Εμπλοκή χαρτιού	 Κόκκινο	<ul style="list-style-type: none"> <li>• Ενεργοποιήστε και απενεργοποιήστε τη συσκευή. Η τροφοδοσία φωτογραφικού χαρτιού θα εκτελεστεί αυτόματα</li> </ul>
Δεν υπάρχει χαρτί	 Κόκκινο	<ul style="list-style-type: none"> <li>• Τοποθετήστε ξανά φωτογραφικό χαρτί Canon ZINK™ στη συσκευή</li> </ul>
Το κάλυμμα του εκτυπωτή δεν έχει κλείσει καλά	 Κόκκινο	<ul style="list-style-type: none"> <li>• Κλείστε καλά το κάλυμμα του εκτυπωτή</li> </ul>
Υπερθέρμανση	 Κόκκινο	<ul style="list-style-type: none"> <li>• Περιμένετε μέχρι η θερμοκρασία της συσκευής να επανέλθει στα κανονικά επίπεδα, ώστε η συσκευή να συνεχίσει ξανά να λειτουργεί.</li> </ul>
Η συσκευή δεν λειτουργεί	Δ/Υ	<ul style="list-style-type: none"> <li>• Βεβαιωθείτε ότι το επίπεδο μπαταρίας δεν είναι πολύ χαμηλό. Εάν είναι χαμηλό, φορτίστε τη συσκευή</li> </ul>
Λήψη φωτογραφίας	Δ/Υ	<ul style="list-style-type: none"> <li>• Βεβαιωθείτε ότι υπάρχει προσωρινή μνήμη ουράς εκτύπωσης</li> <li>• Βεβαιωθείτε ότι η συσκευή διαθέτει φωτογραφικό χαρτί Canon ZINK™</li> </ul>

# ΠΡΟΔΙΑΓΡΑΦΕΣ

Τεχνολογία εκτύπωσης	ZINK™
Ανάλυση εκτύπωσης	314 x 500 dpi (κουκκίδες ανά ίντσα)
Ταχύτητα εκτύπωσης	Περίπου 50 δευτερόλεπτα (το μοτέρ ξεκινά και σταματά, σε θερμοκρασία δωματίου 25° C)
Αναλογίες φωτογραφίας	2" x 2" ή 2" x 3"
Συμβατό χαρτί	Φωτογραφικό χαρτί Canon ZP-2030-20 (20 φύλλα) ZINK™: ZP-2030-50 (50 φύλλα) 2" x 3" / αυτοκόλλητη πίσω πλευρά
Χωρητικότητα χαρτιού	Έως και 10 φύλλα φωτογραφικού χαρτιού ZINK™ + 1 SMART SHEET™
Ανάλυση φωτογραφίας	5 MP
Εστιακή απόσταση	24 mm
Διάφραγμα	f / 2.4
Εύρος εστίασης	50 cm - ∞
Ευαισθησία	Αυτόματα (ISO 100 - 1600)
Φλας	ΝΑΙ (Αυτόματα)
Εύρος φλας	0,5 m - 1,0 m
Κάρτα μνήμης	Κάρτα MicroSD, έως 256 GB
Πηγή τροφοδοσίας	Ενσωματωμένη επαναφορτιζόμενη μπαταρία Li-Polymer 700 mAh, 7,4 V
Ταχύτητα φόρτισης	Περίπου 90 λεπτά (Πλήρης φόρτιση)
Προσαρμογέας τροφοδοσίας	Ρεύμα εξόδου: 1.6 A (min) Τάση: 5 V
Περιβαλλοντικές παράμετροι	<ul style="list-style-type: none"><li>- Συνιστώμενο εύρος θερμοκρασίας λειτουργίας, φόρτισης και αποθήκευσης για την εκτύπωση: από 15° έως 32° C</li><li>- Συνιστώμενο εύρος υγρασίας λειτουργίας, φόρτισης και αποθήκευσης για την εκτύπωση: 40 – 55% (σχετική υγρασία)</li><li>- Θερμοκρασία λειτουργίας: 5° C – 40° C</li><li>- Υγρασία λειτουργίας: &lt;70% (σχετική υγρασία)</li></ul>
Αυτόματη απενεργοποίηση	5 λεπτά
Διαστάσεις	121 mm (Π) x 78,3 mm (Υ) x 23,7 mm (Β)
Βάρος	170 g
Συμβατό OS (για υπολογιστή)	Windows 7 / 8 / 8.1 / 10 Mac OSX 10.10 - 10.14
Σύνδεση για φόρτιση και μεταφορά δεδομένων	USB 2.0 (Micro USB)

Μπορεί να γίνει αλλαγή χωρίς προειδοποίηση



# Canon

Τα εμπορικά σήματα SMART SHEET, ZINK Technology και ZINK αποτελούν ιδιοκτησία της ZINK Holdings LLC. Να χρησιμοποιούνται κατόπιν παροχής σχετικής άδειας. Όλες οι υπόλοιπες ονομασίες προϊόντων τρίτων, εμπορικές ονομασίες και λογότυπα αποτελούν εμπορικά σήματα των αντίστοιχων ιδιοκτητών τους.